

МОДЕЛИ

EY15-3D

EY20-3D

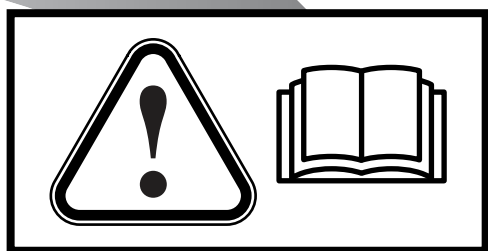

Инструкция по эксплуатации

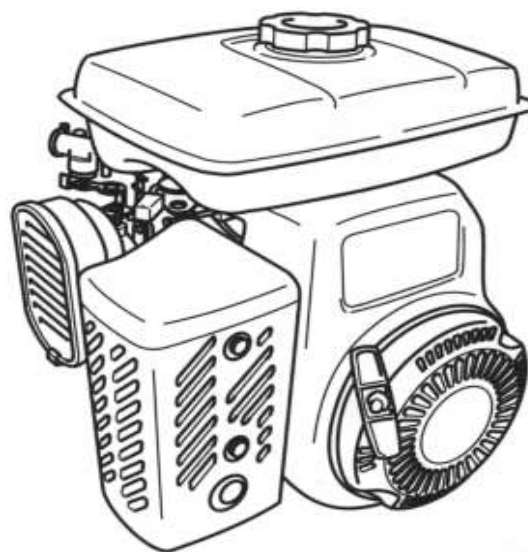

Двигатели Robin

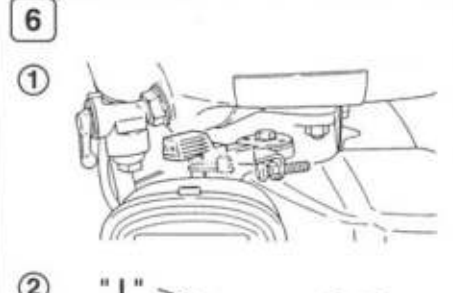
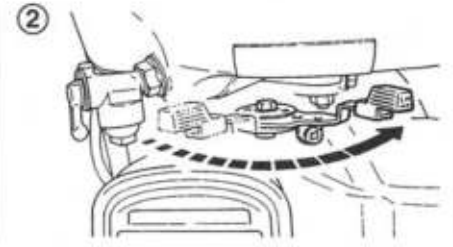
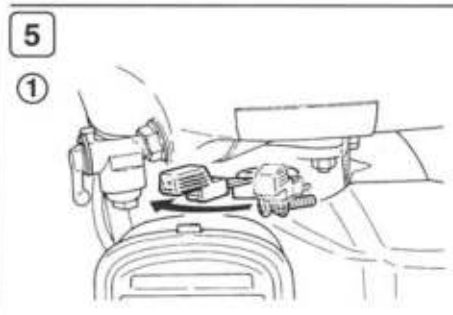
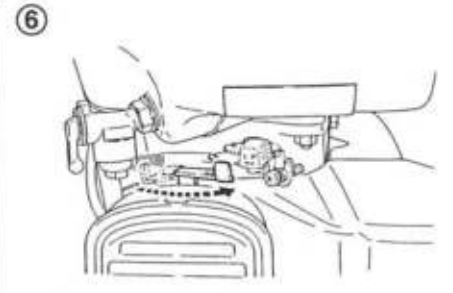
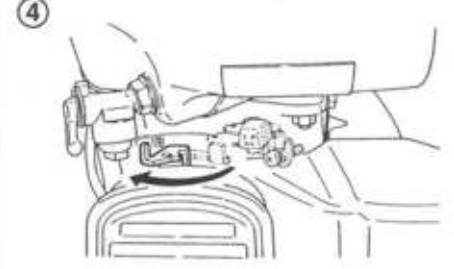
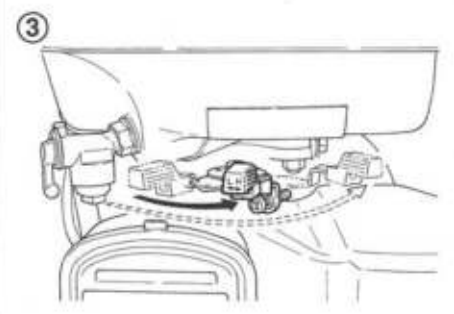
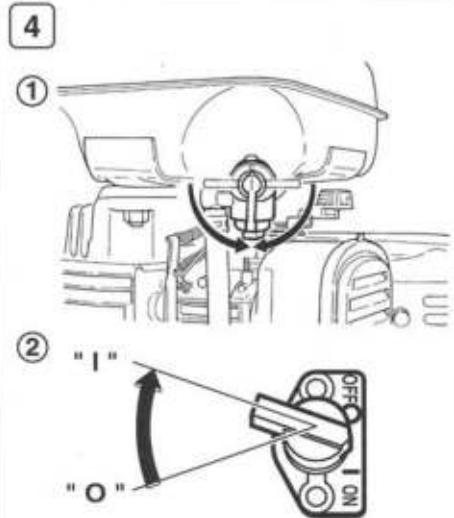
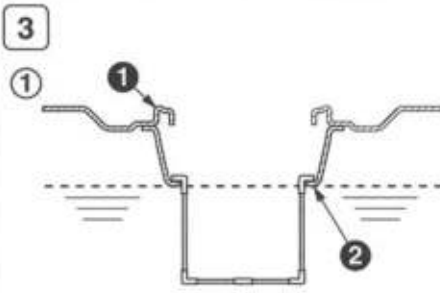
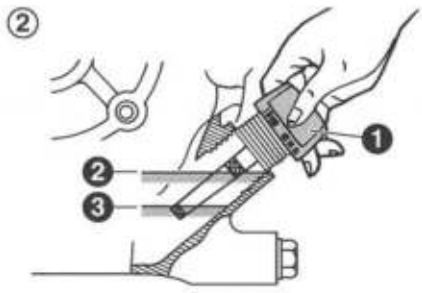
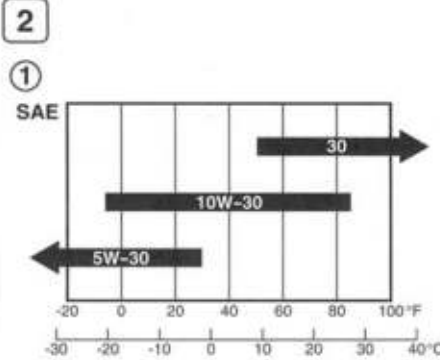
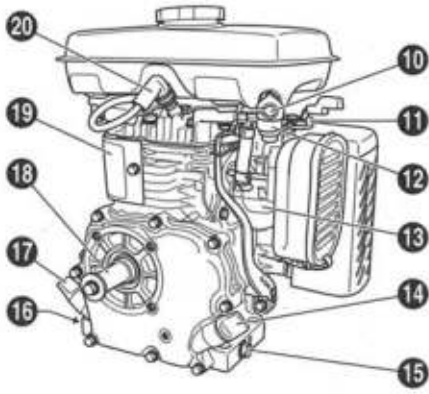
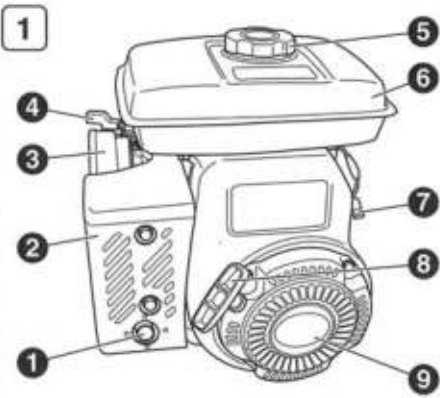

7

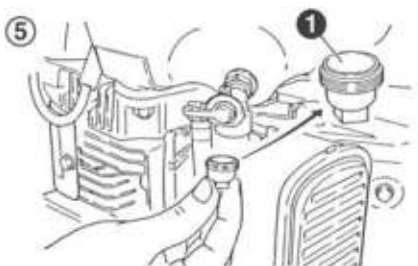
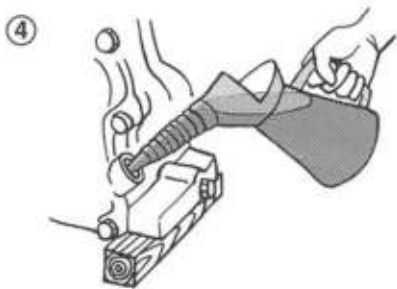
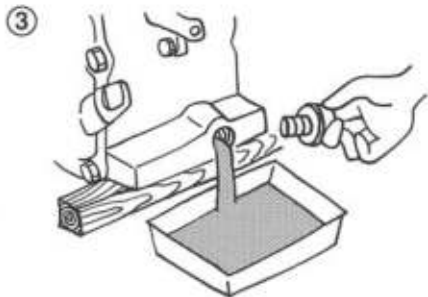
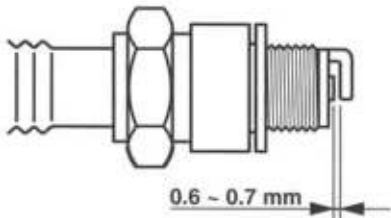
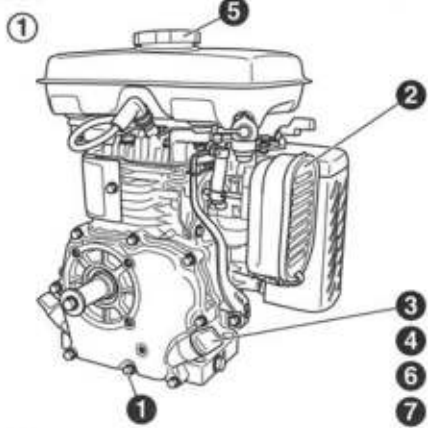

6

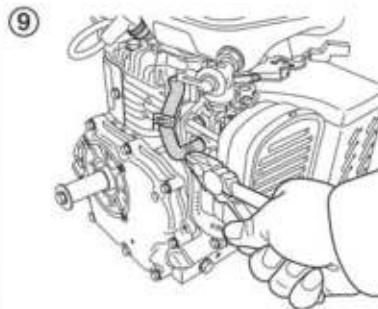
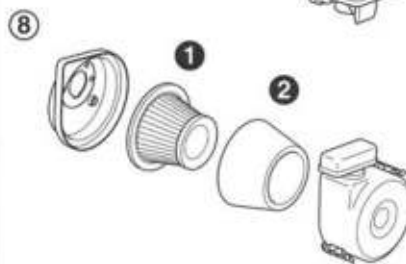
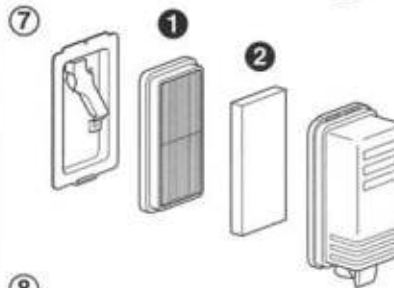
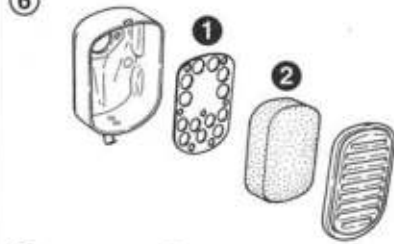

8

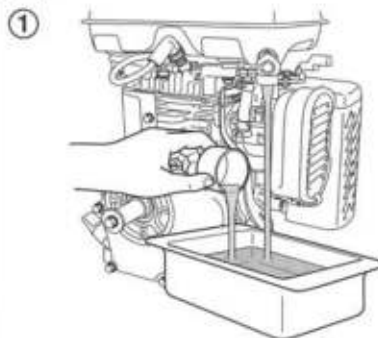

2



9

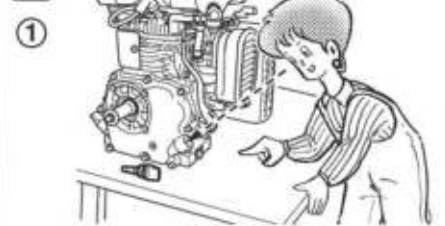

2



10



2



3



4



ВВЕДЕНИЕ

Благодарим Вас за покупку двигателя SUBARU.

Ваш двигатель SUBARU может обеспечить достаточную мощность для работы на различном оборудовании.

Пожалуйста, ознакомьтесь с тем, как работать с двигателем и проводить процедуры его обслуживания, чтобы сделать его использование максимально безопасным и эффективным.

Всегда держите инструкцию по эксплуатации под рукой, чтобы в любой момент Вы могли к ней обратиться.

В связи с постоянной работой по улучшению нашей продукции, некоторые процедуры и спецификации могут быть изменены без уведомления.

Когда Вы заказываете запасные части, всегда сообщайте МОДЕЛЬ, ПРОИЗВОДСТВЕННЫЙ НОМЕР и СЕРИЙНЫЙ НОМЕР Вашего двигателя.

Пожалуйста, заполните приведенные ниже пустые клетки после уточнения номеров на Вашем двигателе.

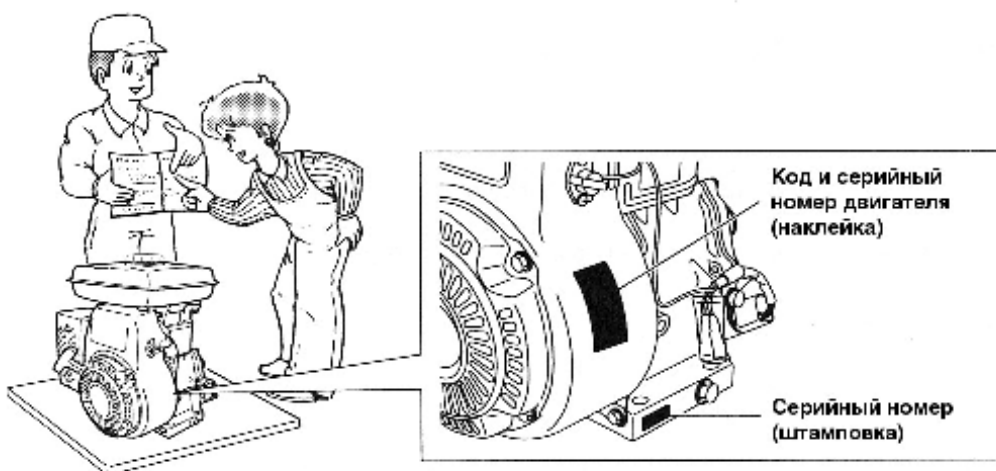

Номер модели									

Серийный номер				

СОДЕРЖАНИЕ

1. ПРЕДУПРЕЖДЕНИЯ ПО БЕЗОПАСНОСТИ	2
2. КОМПОНЕНТЫ	4
3. ПРОВЕРКА ПЕРЕД НАЧАЛОМ РАБОТЫ	5
4. ЭКСПЛУАТАЦИЯ ДВИГАТЕЛЯ	6
5. ОБСЛУЖИВАНИЕ	7
6. ПОДГОТОВКА К ХРАНЕНИЮ	9
7. ИСПОЛЬЗОВАНИЕ МАСЛЯНОГО СЕНСОРА (ОПЦИЯ)	9
8. ПОИСК И УСТРАНЕНИЕ ПРОСТЫХ НЕПОЛАДОК	10
9. СПЕЦИФИКАЦИИ	10

1. ПРЕДУПРЕЖДЕНИЯ ПО БЕЗОПАСНОСТИ

Пожалуйста, убедитесь в том, что Вы тщательно изучили каждое предупреждение по безопасности.

ВЫХЛОПНЫЕ ГАЗЫ

- Никогда не вдыхайте выхлопные газы. Они содержат моноокись углерода – чрезвычайно опасный бесцветный газ без запаха, который может вызвать потерю сознания или смерть.
- Никогда не используйте двигатель внутри помещений или в плохо проветриваемых местах.
- Проявляйте повышенное внимание при работе с двигателем, если неподалеку есть люди или животные.
- Следите за тем, чтобы в выхлопной трубе не находились посторонние предметы.



МЕРЫ БЕЗОПАСНОСТИ ПРИ ЗАПРАВКЕ

- Бензин чрезвычайно огнеопасен, а его пары могут взорваться при воспламенении.
- Не заправляйте двигатель внутри помещений или в плохо проветриваемых местах.
- Не снимайте крышку топливного бака и не доливайте бензин, когда двигатель горячий или еще работает. Дайте двигателю остыть по крайней мере 2 минуты.
- Не наливайте слишком много бензина в бак.
- Если Вы пролили бензин, тщательно вытрите его и подождите, пока остатки бензина не испарятся перед тем, как запускать двигатель.
- После заправки, убедитесь, что крышка топливного бака надежно завинчена и защищает от пролива бензина.



ПРЕДОТВРАЩЕНИЕ ВОЗГОРАНИЯ

- При работе с двигателем не курите. Не работайте с двигателем вблизи открытого огня.
- Не используйте вблизи двигателя предметы, которые могут воспламениться – сухие щетки, ветки, тряпки и пр.
- Соблюдайте расстояние по крайней мере 1 метр от двигателя до зданий и других строений.
- Не приближайте двигатель к воспламеняющимся и другим опасным объектам (мусор, тряпки, смазочные и взрывчатые вещества).

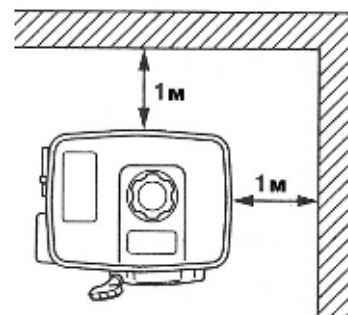

ДРУГИЕ ПРЕДУПРЕЖДЕНИЯ ПО БЕЗОПАСНОСТИ

- Следите за тем, чтобы вращающиеся части двигателя и/или конечного оборудования были закрыты защитными кожухами и крышками.

Если вращающиеся части (ведущий вал, шкив, ремень, и пр.) оставить незакрытыми, они представляют собой потенциальную опасность. Чтобы избежать травмирования, оснащайте их защитными крышками или кожухами.

- **Берегитесь горячих частей двигателя.**
Глушитель и другие части двигателя сильно нагреваются при работе и остаются горячими некоторое время после ее прекращения. Используйте двигатель на безопасной территории и не позволяйте детям приближаться к работающему двигателю.
- Не дотрагивайтесь до свечи зажигания и провода высокого напряжения при запуске и работе двигателя.
- Никогда не выполняйте никаких операций по регулировке или обслуживанию с конечным оборудованием, на котором установлен двигатель, без предварительного отсоединения провода высокого напряжения от свечи зажигания. Поворот коленвала вручную при монтаже или обслуживании может вызвать запуск двигателя и нанести серьезные повреждения оператору.
- Эксплуатируйте двигатель на ровной плоской устойчивой поверхности. Не работайте на наклонной поверхности. Если двигатель работает в наклонном положении, это может вызвать пролив бензина.

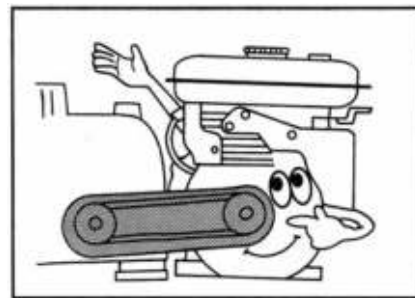

ПРИМЕЧАНИЕ

Работа двигателя на крутом наклоне может вызвать заклинивание из-за недостаточной смазки даже при максимальном уровне масла.

- **Будьте осторожны при транспортировке двигателя, чтобы не пролить бензин.** Плотнo затяните крышку топливного бака и закройте топливный кран перед транспортировкой оборудования.
- Не переносите снятый с оборудования двигатель с места на место, когда он работает.
- Следите за тем, чтобы двигатель был всегда сухим, не оставляйте его под дождем.



ПРОВЕРКА ПЕРЕД ЗАПУСКОМ

- Тщательно проверьте топливные шланги и соединения на предмет их прочности и отсутствия утечки бензина. Утечка топлива создает потенциально опасную ситуацию.
- Проверьте прочность затяжки гаек и болтов. Ослабленный болт или гайка могут вызвать серьезную неисправность двигателя.
- Проверьте уровень масла и долейте его, если требуется.
- Проверьте уровень бензина и долейте его, если необходимо. Не наливайте слишком много бензина в бак.
- Следите за тем, чтобы ребра охлаждения цилиндра и стартер были чистыми, без налета грязи, травы и пр.
- Наденьте удобную прилегающую рабочую одежду перед работой с двигателем. Свободная одежда и ее детали (фартуки, ремни, шарфы) - могут попасть в движущиеся части двигателя и создать опасную ситуацию.

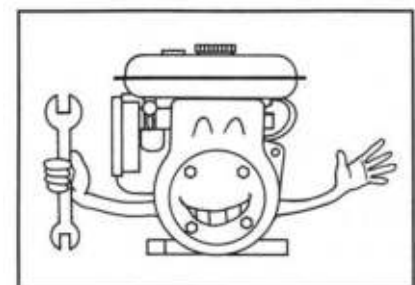

СИМВОЛЫ

	<i>Прочитайте инструкцию по эксплуатации.</i>		
	<i>Осторожно: горячая поверхность.</i>		
	<i>Ядовитые выхлопные газы. Не работайте в плохо проветриваемых помещениях.</i>		
	<i>Заглушите двигатель перед тем, как заливать бензин.</i>		
	<i>Курение и открытый огонь вблизи запрещены.</i>		
	<i>ON (Запуск двигателя)</i>		<i>Положительная полярность</i>
	<i>OFF (Остановка двигателя)</i>		<i>Зарядка аккумулятора</i>
	<i>Моторное масло</i>		<i>Запуск двигателя (электростартер)</i>
	<i>Добавьте масло</i>		

2. КОМПОНЕНТЫ

(см. рис. 1)

- | | |
|---------------------------------|---|
| 1. Выхлопное отверстие | 11. Рычаг воздушной заслонки |
| 2. Корпус глушителя | 12. Топливная чашка |
| 3. Воздушный фильтр | 13. Карбюратор |
| 4. Регулятор оборотов двигателя | 14. Масляный щуп и крышка |
| 5. Крышка топливного бака | 15. Пробка для слива масла |
| 6. Топливный бак | 16. Серийный номер двигателя (штампованный) |
| 7. Выключатель зажигания | 17. Масляный щуп и крышка |
| 8. Рукоятка стартера | 18. Вал отбора мощности |
| 9. Ручной возвратный стартер | 19. Идентификационная наклейка двигателя |
| 10. Топливный кран | 20. Свеча зажигания |

3. ПРОВЕРКА ПЕРЕД ЗАПУСКОМ

ПРИМЕЧАНИЕ

Двигатель поставляется с фабрики без масла. Перед запуском двигателя залейте масло. Следите, чтобы не залить слишком много масла.

1. ПРОВЕРЬТЕ УРОВЕНЬ МАСЛА (рис. 2)

Перед проверкой или заливом масла, убедитесь, что двигатель установлен на устойчивой плоской поверхности и не работает.

- Не вставляйте мерной щуп в заливную горловину для проверки уровня масла.
- Используйте четырехтактное автомобильное детергентное масло класса SE (по классификации API) или выше.
- Выбирайте вязкость масла в соответствии с температурой воздуха во время эксплуатации, как указано в таблице (рис. 2 - ①).

ВМЕСТИМОСТЬ МАСЛА: 0,6 л.

Пояснения к рисунку 2 - ②:

- ① Масляная крышка с щупом
- ② Верхний уровень (0,6 л.)
- ③ Нижний уровень

2. ПРОВЕРЬТЕ БЕНЗИН (рис. 3)

ОСТОРОЖНО!

Не заливайте бензин в бак, когда вы курите, или находитесь вблизи открытого огня и других потенциальных источников опасности.

- Используйте только автомобильный неэтилированный бензин.
Емкость бензобака:
EY15-3: 2,8 л.
EY20-3: 3,8 л.
- Закройте топливный кран перед доливом бензина в бак.
- Не заливайте бензин выше уровня сетчатого фильтра (позиция ② рисунка 3 - ①), в противном случае бензин может вылиться из бака, поскольку во время работы он нагревается и расширяется в объеме.
- При заправке бензобака, всегда используйте бензиновый фильтр.
- Вытрите пролитый бензин перед запуском двигателя (рис. 3-②).

4. ЭКСПЛУАТАЦИЯ ДВИГАТЕЛЯ (рис. 4)

1. ЗАПУСК

- (1) Откройте топливный кран. (См. рис. 4 - ①).
- (2) Переключите выключатель зажигания в положение "I" (включено). (См. рис. 4 - ②).
- (3) Установите регулятор оборотов двигателя в положение 1/3 по направлению к положению высоких оборотов. (См. рис. 4 - ③).
- (4) Закройте воздушную заслонку. (См. рис. 4 - ④).
 - Если двигатель холодный или температура воздуха высокая, полностью закройте заслонку.
 - Если двигатель теплый или температура воздуха высокая, откройте заслонку наполовину или полностью.
- (5) Медленно потяните рукоятку стартера, пока не почувствуете сопротивление. Это точка компрессии. Верните рукоятку в исходное положение и резко дерните. Не вытягивайте шнур стартера до конца. После запуска двигателя, верните рукоятку стартера в исходное положение, придерживая ее рукой. (См. рис. 4 - ⑤).
- (6) После запуска двигателя, постепенно откройте воздушную заслонку и оставьте ее в открытом положении. Не открывайте заслонку сразу после запуска холодного двигателя или если температура воздуха низкая, в противном случае двигатель может заглохнуть. (См. рис. 4 - ⑥).

2. РАБОТА ДВИГАТЕЛЯ

- (1) После запуска двигателя, установите рычаг регулятора оборотов двигателя в положение низких оборотов (L) и прогрейте его без нагрузки несколько минут. (См. рис. 5 - ①).
- (2) Постепенно переведите рычаг регулятора по направлению к положению высоких оборотов (H)

и оставьте его в желаемом положении. (См. рис. 5 - ②).

Всякий раз, когда не требуется работа двигателя на высоких оборотах, снижайте обороты двигателя до холостых при помощи рычага регулятора, - таким образом, вы сможете снизить расход бензина и продлить срок службы двигателя.

3. ОСТАНОВКА

- (1) Установите рычаг регулятора оборотов в положение низких оборотов и дайте двигателю поработать на холостых оборотах 1-2 минуты перед завершением работы.
- (2) Переведите выключатель зажигания против часовой стрелки в положение "O" (выключено). (См. рис. 6 - ②).
- (3) Закройте топливный кран. (См. рис. 6 - ③).
- (4) Медленно потяните рукоятку стартера и верните ее в исходное положение после того, как Вы почувствовали сопротивление. Данная операция необходима для предотвращения попадания влажного воздуха извне в камеру сгорания. (См. рис. 6 - ④).

ОСТАНОВКА ДВИГАТЕЛЯ С ПОМОЩЬЮ ТОПЛИВНОГО КРАНА

Закройте топливный кран и дождитесь, когда двигатель выработает остатки топлива и заглохнет. Не оставляйте топливо в карбюраторе на длительные периоды времени, в противном случае каналы карбюратора могут засориться из-за примесей, что может вызвать сбой в работе двигателя.

5. ОБСЛУЖИВАНИЕ (рис. 7)

1. ЕЖЕДНЕВНЫЕ ПРОВЕРКИ (рис. 7 - ①)

Перед запуском двигателя выполните проверку по следующим пунктам:

1. Ослабленные или сломанные болты и гайки.
2. Чистота воздушного фильтра.
3. Достаточный уровень масла и его чистота.
4. Отсутствие утечки бензина или масла.
5. Достаточно бензина в баке.
6. Безопасная рабочая зона.
7. Отсутствие повышенной вибрации и шума.

2. ПЕРИОДИЧЕСКОЕ ОБСЛУЖИВАНИЕ

Периодическое обслуживание чрезвычайно важно для безопасной и эффективной работы Вашего двигателя. В нижеприведенной таблице приведены интервалы и перечень работ по обслуживанию. Данная таблица основана на расписании работ по обслуживанию двигателя.

Перечень работ	Каждые 8 часов (каждый день)	Каждые 50 часов (каждую неделю)	Каждые 200 часов (каждый месяц)	Каждые 300 часов	Каждые 500 часов	Каждые 1000 часов
Внешняя очистка двигателя и проверка затяжки гаек и болтов	• (*)					
Проверка и при необходимости долив моторного масла	• (**)					
Замена масла в двигателе	(***)	•				
Очистка свечи зажигания		•				
Очистка воздушного фильтра		•				
Очистка топливного сетчатого фильтра			•			
Чистка и регулировка электродов свечи зажигания			•			
Проверка и регулировка клапанного зазора				•		
Снятие нагара с головки цилиндра					•	
Чистка и регулировка карбюратора					•	
Переборка двигателя (если необходима)						•

(*) Ежедневно

(**) Доливайте ежедневно до верхнего уровня

(***) Первоначальную замену масла в новом двигателе выполните через 20 часов работы.

3. ПРОВЕРКА СВЕЧИ ЗАЖИГАНИЯ (рис. 7 - ②)

- (1) Очищайте нагар с электродов свечи зажигания при помощи проволочной щетки или специального средства.
- (2) Проверьте зазор между электродами. Он должен быть в пределах 0,6 - 0,7 мм. Отрегулируйте зазор, если необходимо, осторожно подогнув боковой электрод.

4. ЗАМЕНА МАСЛА В ДВИГАТЕЛЕ (рис. 7 - ③, ④)

Первоначальная замена масла: после 20 часов работы.

Последующие замены: через каждые 50 часов работы.

- (1) Перед заменой масла остановите двигатель, дайте ему немного остыть. Открутите сливную пробку. Слейте отработанное масло, пока двигатель еще теплый. Теплое масло сливается быстро и без остатка.

ОСТОРОЖНО!

Чтобы избежать ожогов, берегитесь горячего масла!

- (2) Установите сливную пробку на место перед тем, как заливать новое масло.
Емкость картера: 0,6 л.
- (3) См. таблицу (рис. 2 - ①) для выбора подходящего масла.
 - Всегда используйте только чистое масло высшего качества. Загрязненное масло, масло плохого качества, а также его недостаточный уровень в картере приводят к повреждениям двигателя, а также сокращению его срока службы.

5. ОЧИСТКА ТОПЛИВНОГО СЕТЧАТОГО ФИЛЬТРА (рис. 7 - ⑤)

ВНИМАНИЕ!

Запрещается доступ открытого огня!

- (1) Осмотрите топливный сетчатый фильтр на наличие загрязнений и воды. (См. рис. 7 - ⑤ - ①).
- (2) Чтобы удалить грязь и воду, закройте топливный кран и снимите топливную чашку.
- (3) После очистки, промойте сетчатый фильтр в бензине. Плотно установите чашку и фильтр на место и проверьте, чтобы не было утечки бензина.

6. ОЧИСТКА ВОЗДУШНОГО ФИЛЬТРА (рис. 7 - ⑥, ⑦, ⑧)

Грязный воздушный фильтр приводит к затрудненному запуску двигателя, потере мощности, сбоям в работе двигателя, а также к резкому снижению срока его службы. Всегда содержите воздушный фильтр в чистоте.

ВНИМАНИЕ!

Запрещается доступ открытого огня!

- (1) Поролоновый воздушный фильтр (см. рис. 7 - ⑥).
 - Снимите фильтрующий элемент и промойте его в керосине или дизельном топливе. Затем окуните его в смесь, состоящую из 3 частей керосина или дизельного топлива и 1 части моторного масла. Отожмите излишки смеси (не перекручивайте при этом фильтр) и установите фильтр на место.
- (2) Двойной воздушный фильтр (см. рис. 7 - ⑦, ⑧).
 - Очистка поролонового фильтрующего элемента (см. рис. 7 - ⑦, ⑧ - ②): промойте поролоновый фильтр водой с моющим средством. Дайте ему высохнуть. Очищайте поролоновый элемент каждые 50 часов.
 - Очистка второго фильтрующего элемента (см. рис. 7 - ⑦, ⑧ - ①): очистите второй элемент, слегка обстучав его о твердую чистую поверхность, сдуйте загрязнения. Или промойте элемент водой и высушите его. Никогда не используйте масло. Очищайте бумажный элемент каждые 50 часов и меняйте его на новый каждые 200 часов.

Чистите и меняйте фильтра чаще, если Вы работаете в условиях повышенной загрязненности воздуха.

7. ЗАМЕНА ТОПЛИВНОГО ШЛАНГА (рис. 7 - ⑨).

ПРЕДУПРЕЖДЕНИЕ!

Будьте осторожны при замене топливного шланга – бензин чрезвычайно огнеопасен.

Производите замену топливного шланга каждые 2 года. Если происходит утечка бензина, замените топливный шланг немедленно.

8. ПРОВЕРКА БОЛТОВ И ГАЕК

- Затяните ослабленные гайки и болты.
- Проверьте, нет ли утечки масла и бензина.
- Замените поврежденные детали на новые.

6. ПОДГОТОВКА К ХРАНЕНИЮ

1. СЛИВ БЕНЗИНА (см. рис. 8 - ①)

ВНИМАНИЕ!
Запрещается доступ открытого огня!

Если Вы не планируете использовать двигатель более одного месяца, слейте бензин, чтобы избежать образования загустевшего вещества в топливной системе и частях карбюратора.

- Снимите топливную чашку, поместите емкость под топливный кран и откройте его, чтобы слить бензин из бака.
- Открутите сливной болт поплавковой камеры карбюратора, чтобы слить бензин.

2. МОТОРНОЕ МАСЛО (см. рис. 8 - ②)

- Замените масло в двигателе на свежее.
- Открутите свечу зажигания, залейте около 5 куб. см. моторного масла в цилиндр, медленно потяните рукоятку возвратного стартера 2-3 раза и установите свечу зажигания на место.

3. ОЧИСТКА И ХРАНЕНИЕ

- Медленно потяните за рукоятку стартера, пока не почувствуете сопротивление, и оставьте двигатель в таком положении.
- Тщательно очистите двигатель куском материи, пропитанным маслом, накройте двигатель кожухом и установите на хранение в хорошо проветриваемое помещение с низким уровнем влажности.

7. ИСПОЛЬЗОВАНИЕ МАСЛЯНОГО СЕНСОРА (ОПЦИЯ)

1. РАБОТА МАСЛЯНОГО СЕНСОРА

Двигатель автоматически останавливается, когда уровень масла падает ниже безопасного предела. Двигатель не может быть запущен, пока уровень масла не поднимется выше безопасного предела. См. рис. 9 - ①.

2. ЗАПУСК ДВИГАТЕЛЯ ПОСЛЕ СРАБАТЫВАНИЯ МАСЛЯНОГО СЕНСОРА

- (1) Залейте масло в картер двигателя до нормального уровня.
- (2) По выполнению процедуры запуска двигателя обратитесь к разделу 4 – ЭКСПЛУАТАЦИЯ ДВИГАТЕЛЯ.
 - Проверьте соединение проводов двигателя и масляного сенсора. Соединение должно быть плотным. (См. рис. 9 - ② - ②).
 - Не снимайте масляный сенсор с двигателя, чтобы проверить уровень масла и долить масло в картер. (См. рис. 9 - ② - ①). При выборе масла руководствуйтесь требованиями данной инструкции.

8. ПОИСК И УСТРАНЕНИЕ ПРОСТЫХ НЕПОЛАДОК (см. рис. 10)

КОГДА ДВИГАТЕЛЬ НЕ ЗАВОДИТСЯ:

Выполните следующие проверки перед тем, как обращаться в сервисный центр Robin Subaru. Если после завершения данных проверок проблема осталась, обратитесь в ближайший сервисный центр Robin Subaru.

1. Есть ли искра между электродами свечи? (См. рис. 10 - ②)

- (1) Установлен ли выключатель зажигания в положение "I" (включено)?
- (2) Открутите и осмотрите свечу зажигания. Если на электродах свечи большой нагар, почистите или замените ее на новую.
- (3) Открутите свечу зажигания и подсоедините ее к свечному колпачку. Потяните рукоятку стартера, заземлив свечу на корпус двигателя. Если искра слабая или отсутствует, попробуйте повторить данную операцию с новой свечой. Если и на новой свече нет искры, проблема в системе зажигания.

ВНИМАНИЕ!

- Вытрите пролитый бензин перед тем, как проверять искру. Разместите свечу зажигания как можно дальше от свечного отверстия цилиндра.
- Не держите свечу зажигания рукой, когда дергаете за рукоятку стартера.

ПРИМЕЧАНИЕ

Двигатель с масляным сенсором автоматически останавливается, когда уровень масла падает ниже безопасного. До тех пор, пока уровень масла не поднимется выше безопасного, двигатель будет останавливаться сразу после запуска.

2. Достаточная ли компрессия? (См. рис. 10 - ③)

Потяните за рукоятку стартера медленно и проверьте, чувствуется ли сопротивление. Если требуется малое усилие, чтобы тянуть за рукоятку стартера, проверьте, плотно ли затянута свеча зажигания. Если свеча ослаблена, затяните ее.

3. Свеча зажигания сухая или в бензине? (См. рис. 10 - ④)

- (1) Открыт ли топливный кран ?
- (2) Закройте воздушную заслонку и подергайте рукоятку стартера 5 или 6 раз. Выкрутите свечу и проверьте, влажный ли электрод. Если электрод влажный, топливо хорошо поступает в двигатель.
- (3) Если электрод сухой, проверьте, где не поступает бензин. (Проверьте впуск бензина в карбюратор и топливный фильтр).
- (4) Если двигатель не заводится, а подача топлива хорошая, проверьте, заведется ли он на свежем бензине.

ЭЛЕКТРОСХЕМА

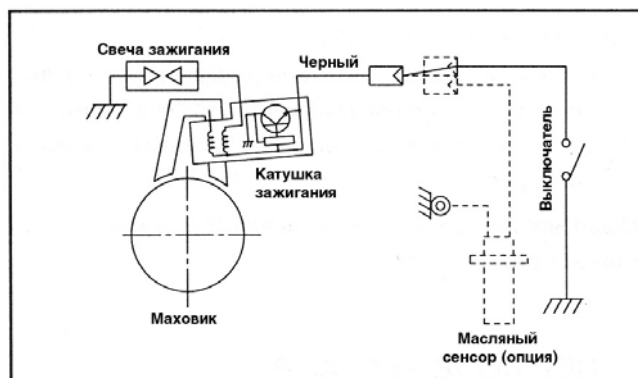

9. СПЕЦИФИКАЦИИ

МОДЕЛЬ	EY15-3D	EY20-3D
Тип	Четырехтактный одноцилиндровый бензиновый двигатель воздушного охлаждения с боковым расположением клапанов.	
Рабочий объем цилиндра	143 куб. см.	183 куб. см.
Выходная мощность	2,0 кВт (2,7 л.с.) / 3600 об/мин.	2,6 кВт (3,5 л.с.) / 3600 об/мин.
Максимальная мощность	2,6 кВт (3,5 л.с.) / 4000 об/мин.	3,7 кВт (5,0 л.с.) / 4000 об/мин.
Направление вращения	Против часовой стрелки, если смотреть со стороны вала отбора мощности.	
Тип смазки	Автомобильное детергентное масло (класса SE по стандарту API, SAE 10W-30, и т.п.)	
Вместимость масла	0,6 л.	
Топливо	Автомобильный неэтилированный бензин	
Емкость топливного бака	2,8 л.	3,8 л.
Свеча зажигания	NGK B-6HS, (CHAMPION L86C или RL86C)	
Стартер	Ручной возвратный	
Вес нетто	13,2 кг.	15 кг.
Размеры (Д x Ш x В)	294 x 304 x 368 мм.	303 x 318 x 392 мм.